

tojásdad egy-ség védett játszóbirodalom, óvó erődtemplom-jelleg

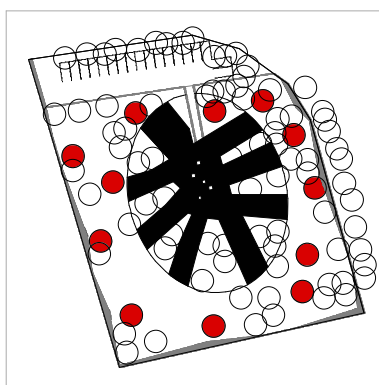

bújócska a zöldben dús növényzet, különböző fajták tanösvényként elrejtve

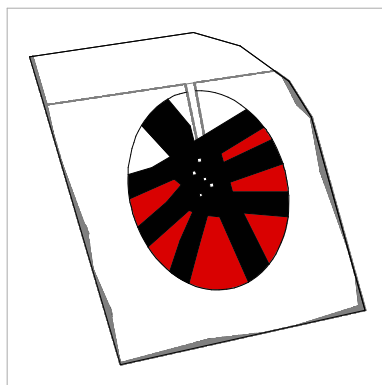

zavartalanság csoportonként használható teraszok burkolt felülettel

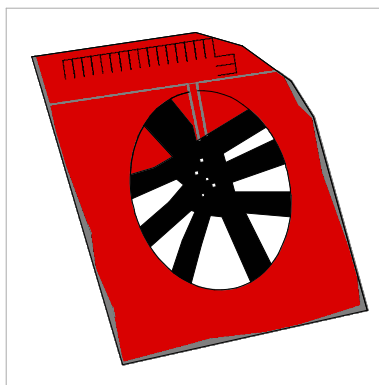

természetesség füvesített, faburkolatú és döngölt földes területek

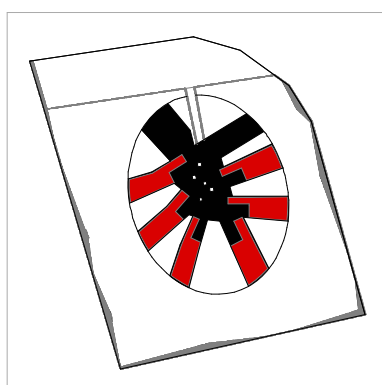
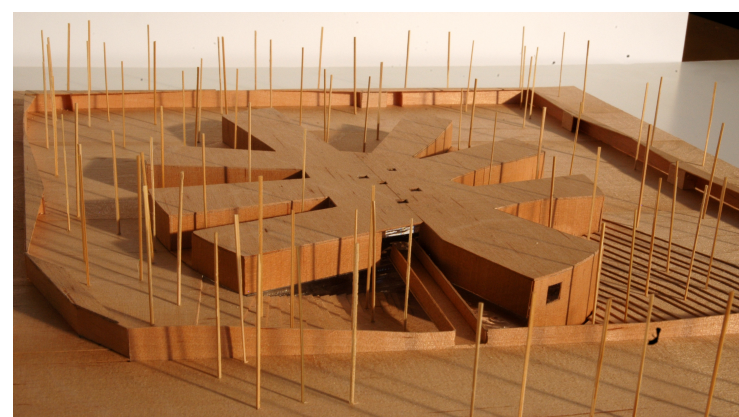

alapstruktúra a csoportszobák egymástól jól elkülöníthető egységei

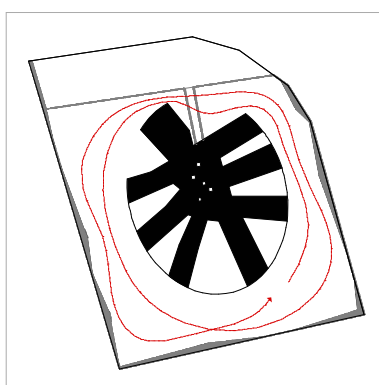

fogócska körüljárhatóság, körülfuthatóság

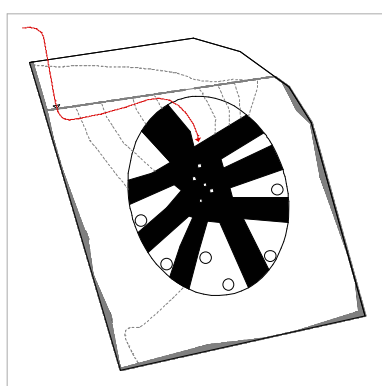

kifli és kakaó gazdasági bejárat, feltöltés az alsó szinten

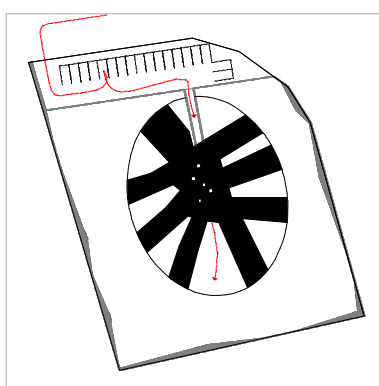

a hídon át megközelítés É-ről, vizuális tengely

