

A Magyar Nemzeti Múzeum és a Múzeumkert földrajzi helyzete...

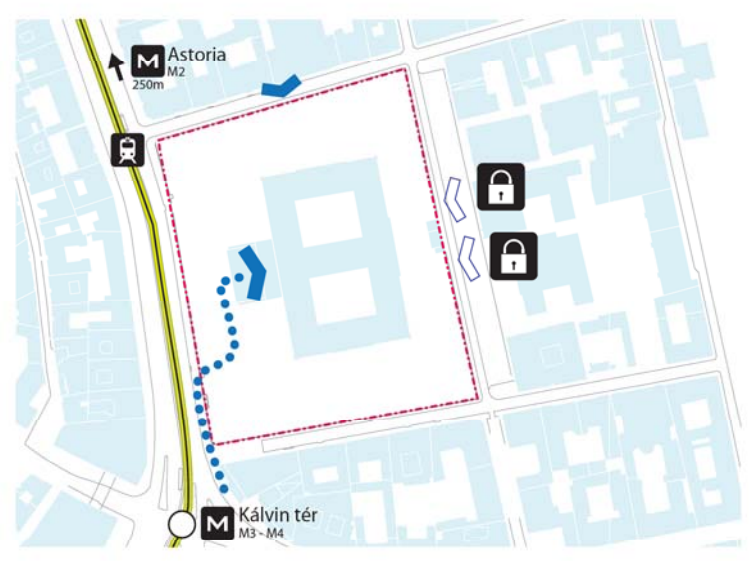

... környező intézményekkel való kapcsolata ...



... jelenlegi megközelítése gyalogosan ...

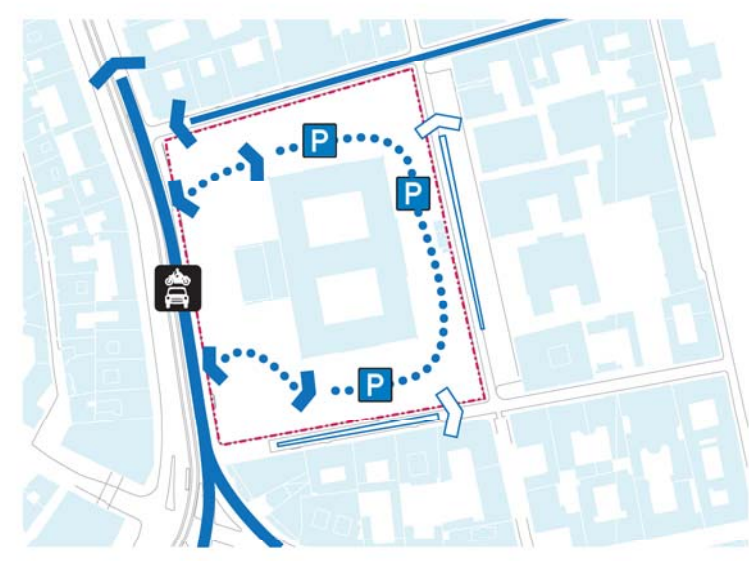

... és gépjárművel.



A meglévő faállományból, ...



... a faviagazdálkodási tanácsok szerinti szerkezetileg meggengyűlt, baleset és -életveszélyes példányok eltávolításával számolhatunk, ...



... továbbá ha a csupán a vizsgálat céljából levezük (nem kivájjuk) a térképről a grom-, erősen allergén illetve könnyen potótható közönséges utcai fákat, kirajzolódik látszik a bővítés lehetséges helye ...



... amelyet tovább korlátoz az épület előtt található Batthyány - villa már felfedezett és feltételezett maradványai...

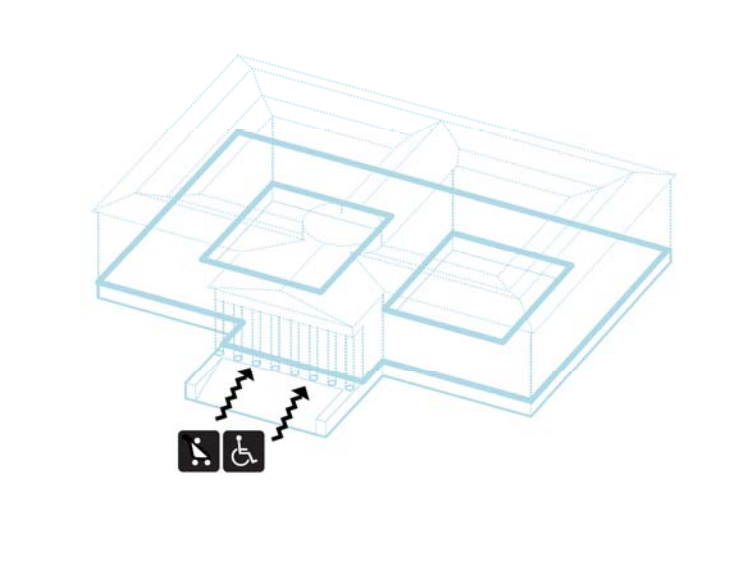

A múzeum jelenlegi első emeleti főbejárata nem akadálymentes ...

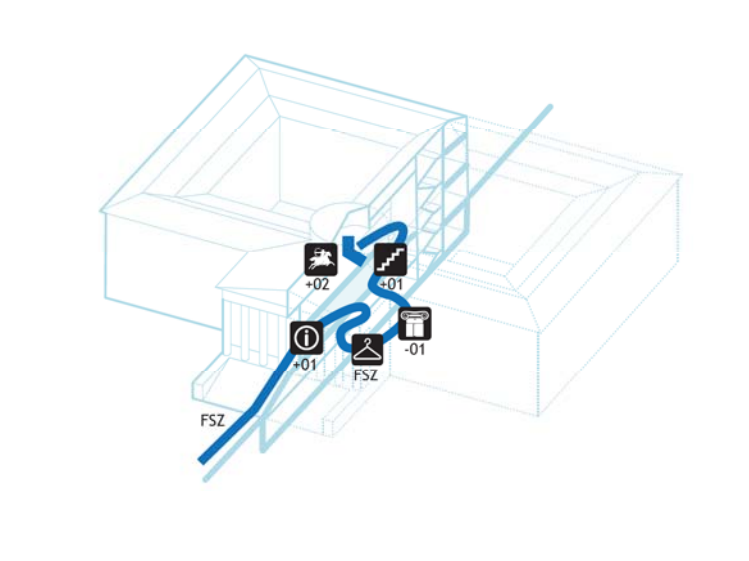

... az épület közlekedési rendszere zavaros ...

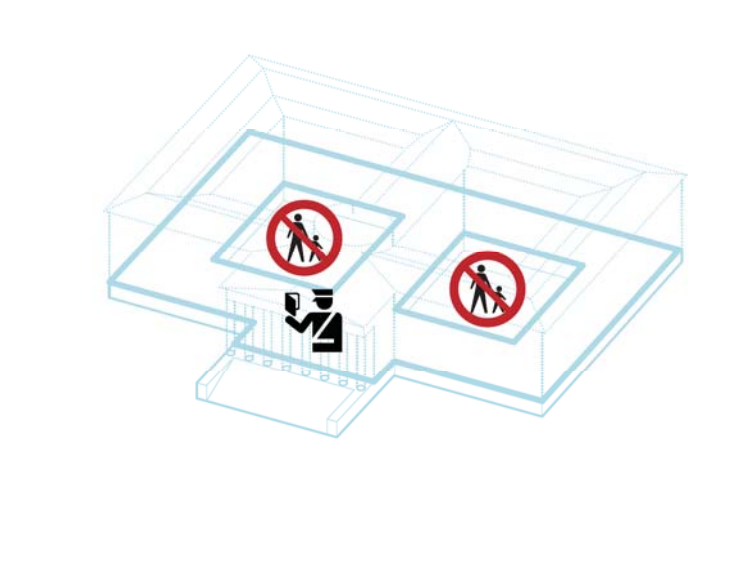

... az udvarok zártak, az épület nem "KÖZ" épület ...



A múzeum bővítése, átépítése során célunk a meglévő műemlék épület lehető legteljesebb megővése, külső megjelenésének megtartása ...



... célunk egy vonzó központi közösségi tér létrehozása, az udvarok nagyközönségnek való megnyitása, ...

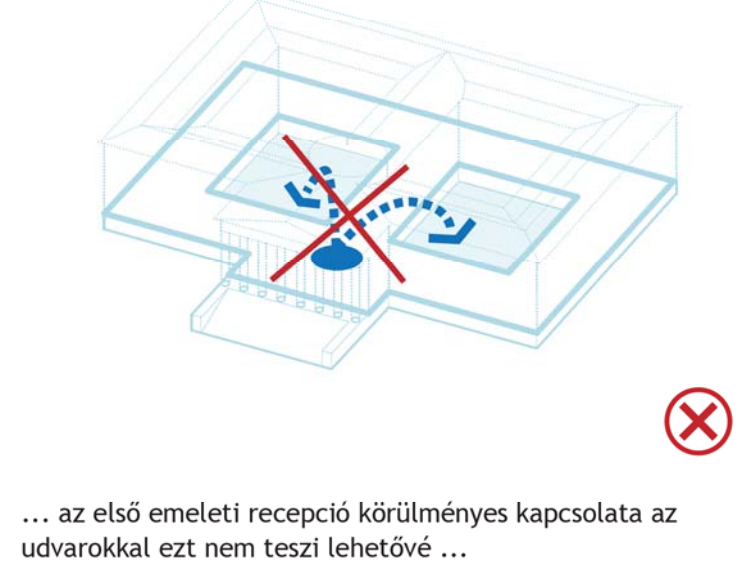

... az első emeleti recepció körülményes kapcsolata az udvarokkal ezt nem teszi lehetővé ...

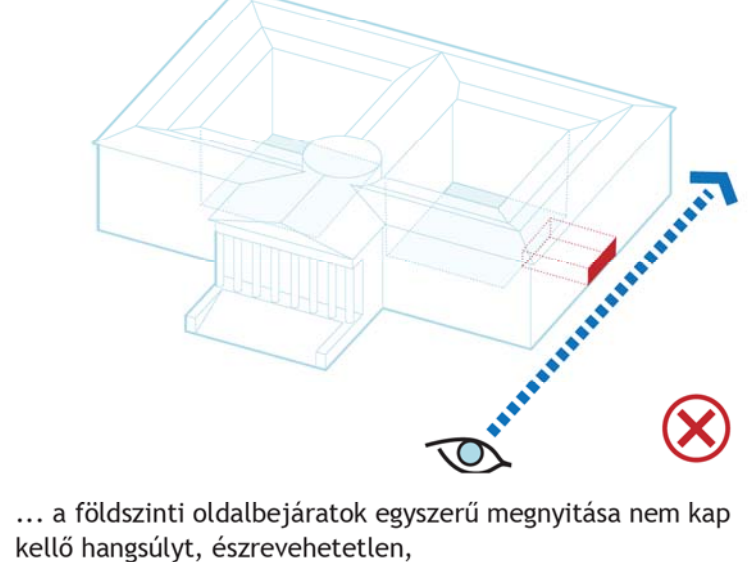

... a földszinti oldalbejáratok egyszerű megnyitása nem kap kellő hangsúlyt, észrevehetetlen,

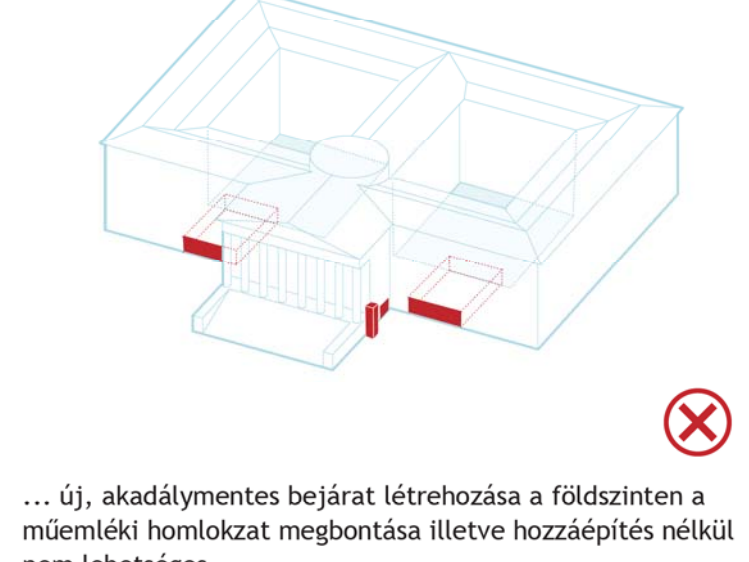

... új, akadálymentes bejárat létrehozása a földszinten a műemlék homlokzat megtartása illetve hozzáépítés nélkül nem lehetséges ...

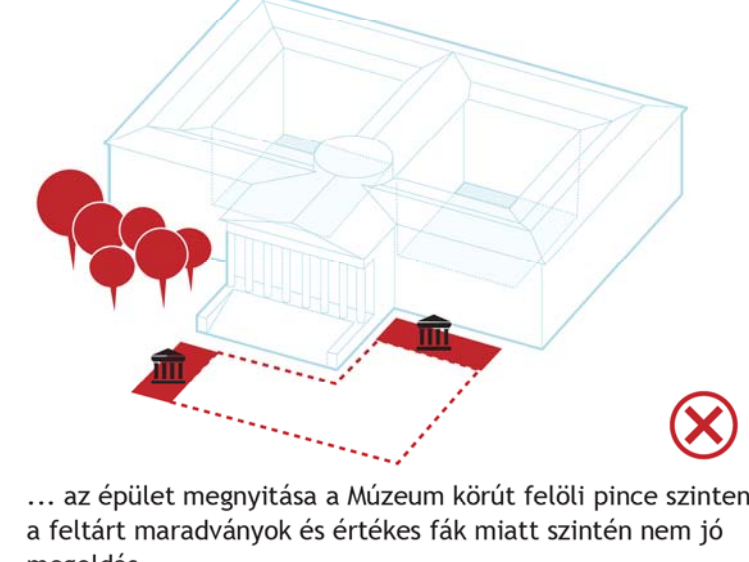

... az épület megnyitása a Múzeum körül felüli pince szinten a feltárt maradványok és értékes fák miatt szintén nem jó megoldás.

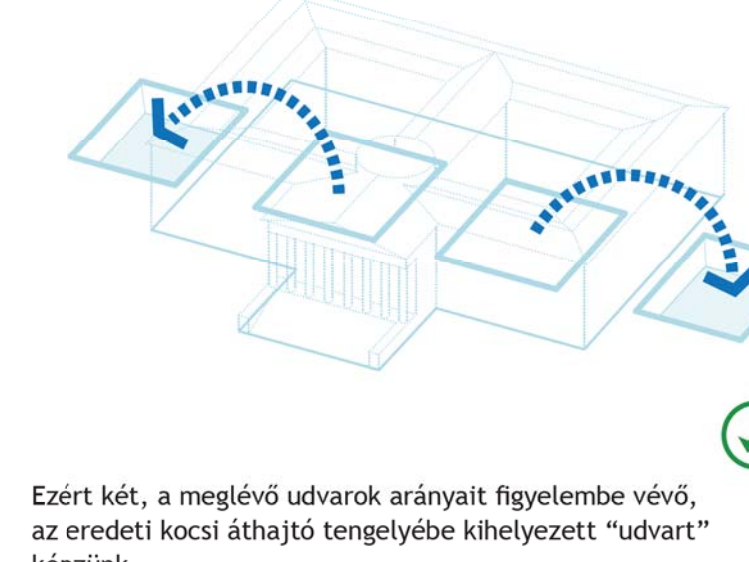

Ezért két, a meglévő udvarok arányait figyelembe véve, az eredeti kocsis áthajló tengelyébe kihelyezett "udvart" képzelünk...

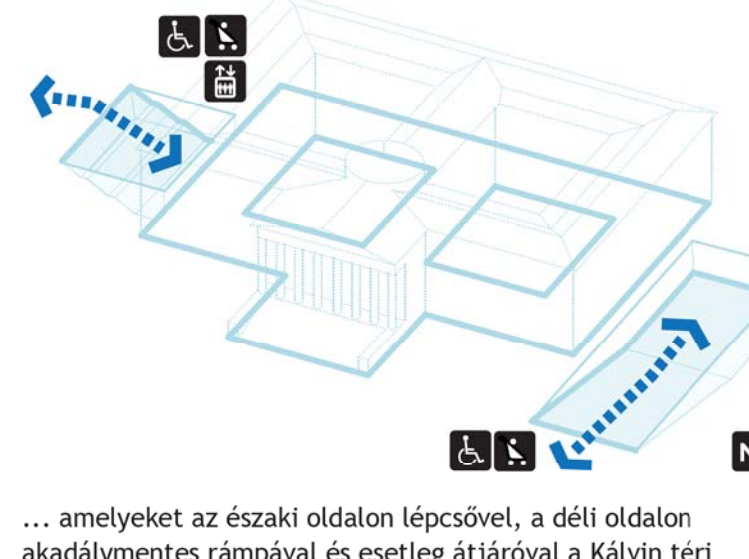

... amelyeket az északi oldalon lépcsővel, a déli oldalon akadálymentes rámpával és esetleg átjáróval a Kálvin téri átjáróból közelíthetünk meg ...

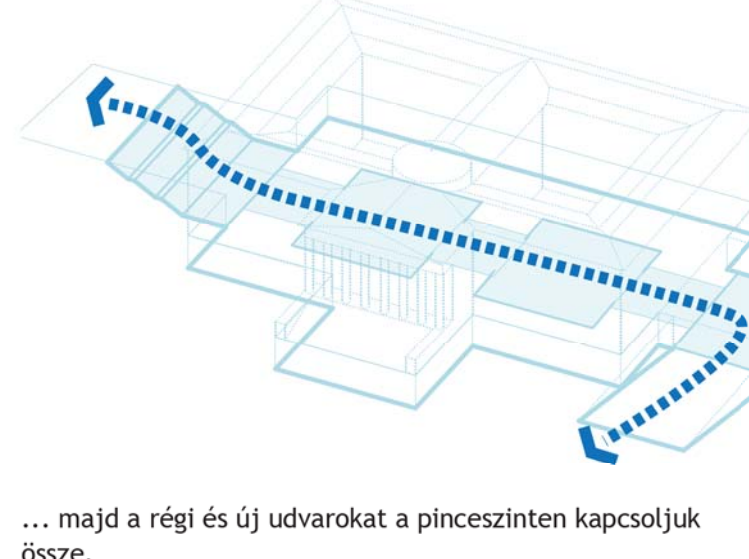

... majd a régi és új udvarokat a pincésintenzion kapcsoljuk össze.



Az így kialakított multifunkcionális közösségi-, kiállító- és rendezvény tér, ...

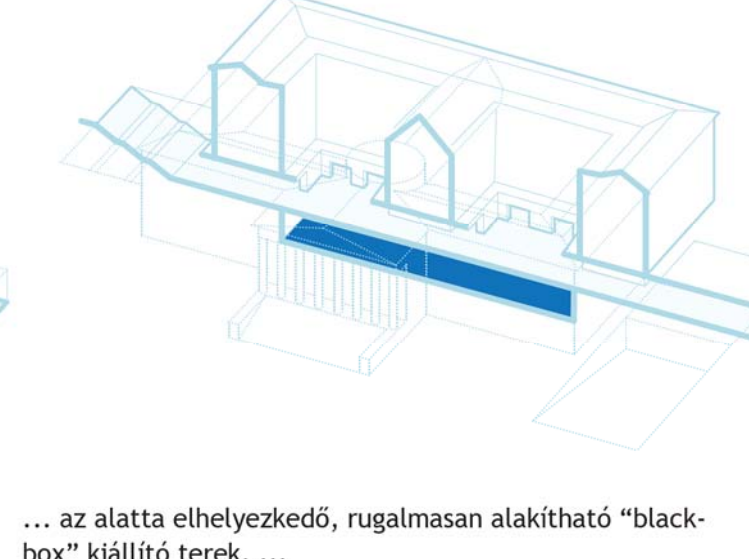

... az alatta elhelyezkedő, rugalmasan alakítható "black-box" kiállító terek, ...

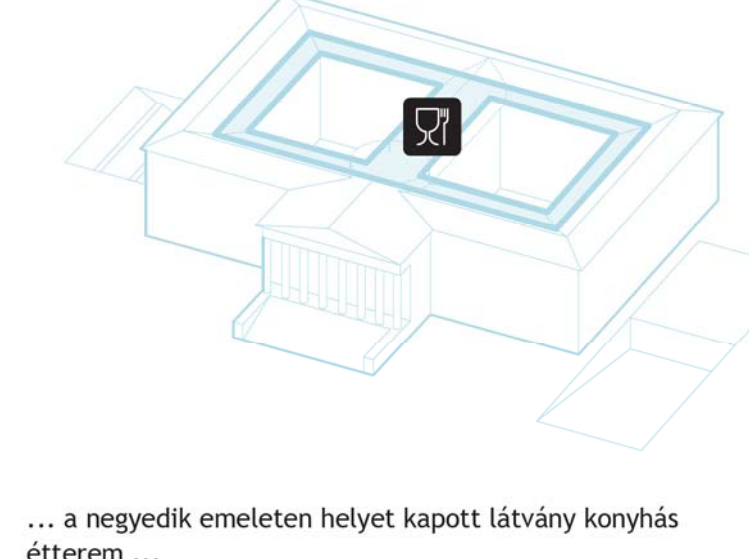

... a negyedik emeleten helyet kapott látvány konyhas étterem ...

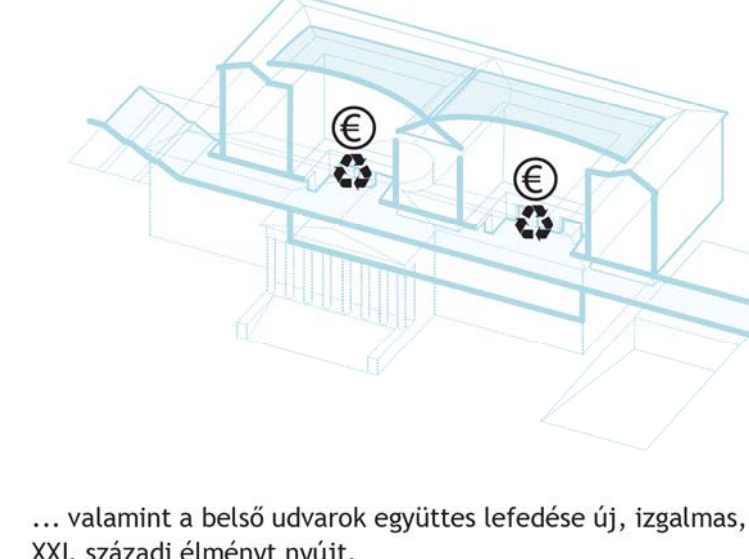

... valamint a belső udvarok együttes lefedése új, izgalmas, XXI. századi eleményt nyújt.

