

# KAVEZO

roin grvida nih vel veit auctor aliquet. Aenean sollicitudin lorem quis bibendum auctor, nisi elit consequat ipsum, nec sagittis sem nibh id elit. Duis sed odio sit amet nibh vulputate cursus a sit amet mauris. Morbi accumsan ipsum velit. Nam nec tellus a odio tunc auctor a ornare odio.

1. LÁTVÁNYTÉV | A megújult csarnok közösségi funkciókkal telik meg, s a lebontott épület helyén egy kiemelten zöld park veszi át az uralmat.

## ANALÍZIS A MEGLÉVŐ ÁLLAPOTRÓL

## A TERVEZETT ÁLLAPOT

## KONCEPCIÓ

### ÁTHALADÁSOK

### GYALOGOS ÁTJÁRHATÓSÁG, NYITOTTSÁG

### ÁTFOGÓ KONCEPCIÓ: A HÁRMAS EGYSÉG PARKJA

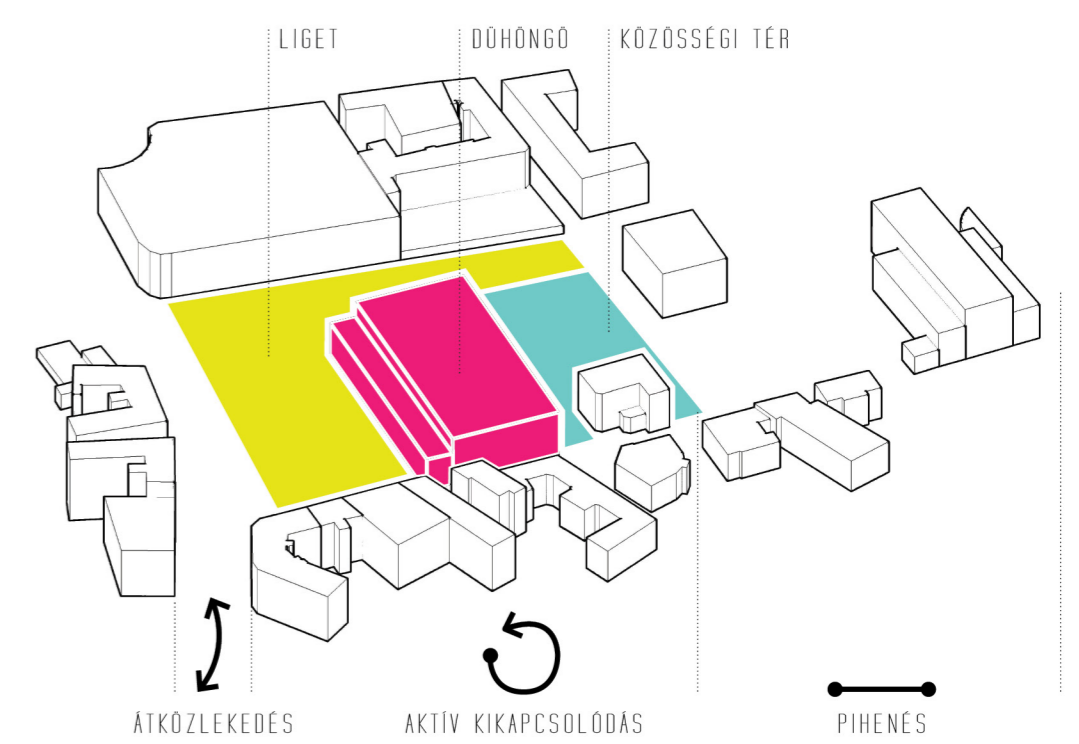
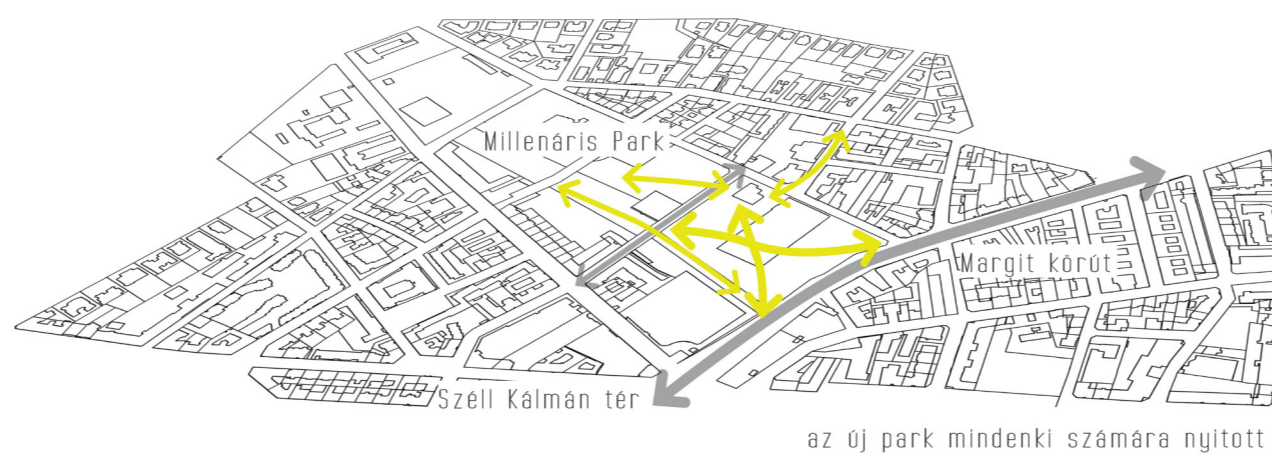
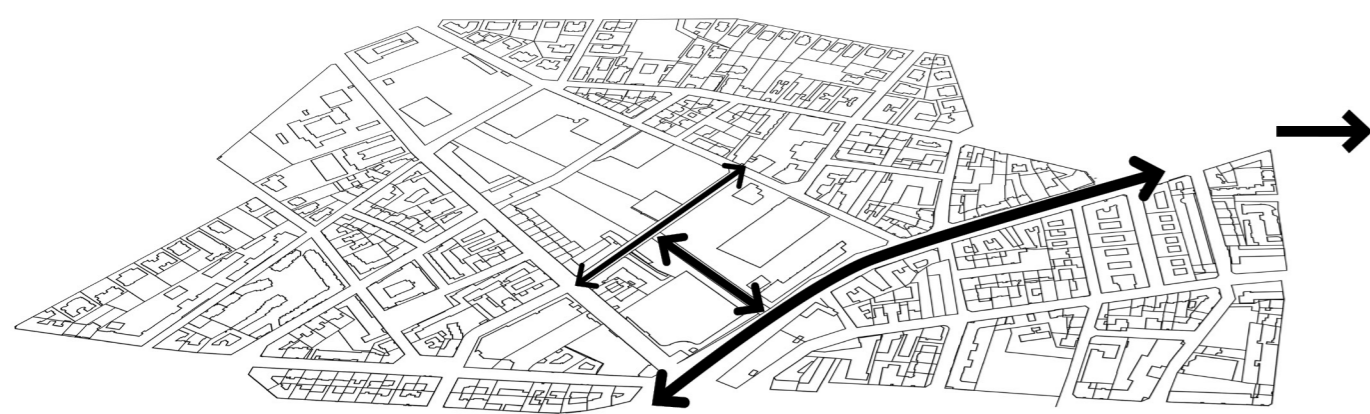

### JELENLÉGI ZAJSZENNYEZÉS

### ZAJSZENNYEZÉS MEGOLÓASA

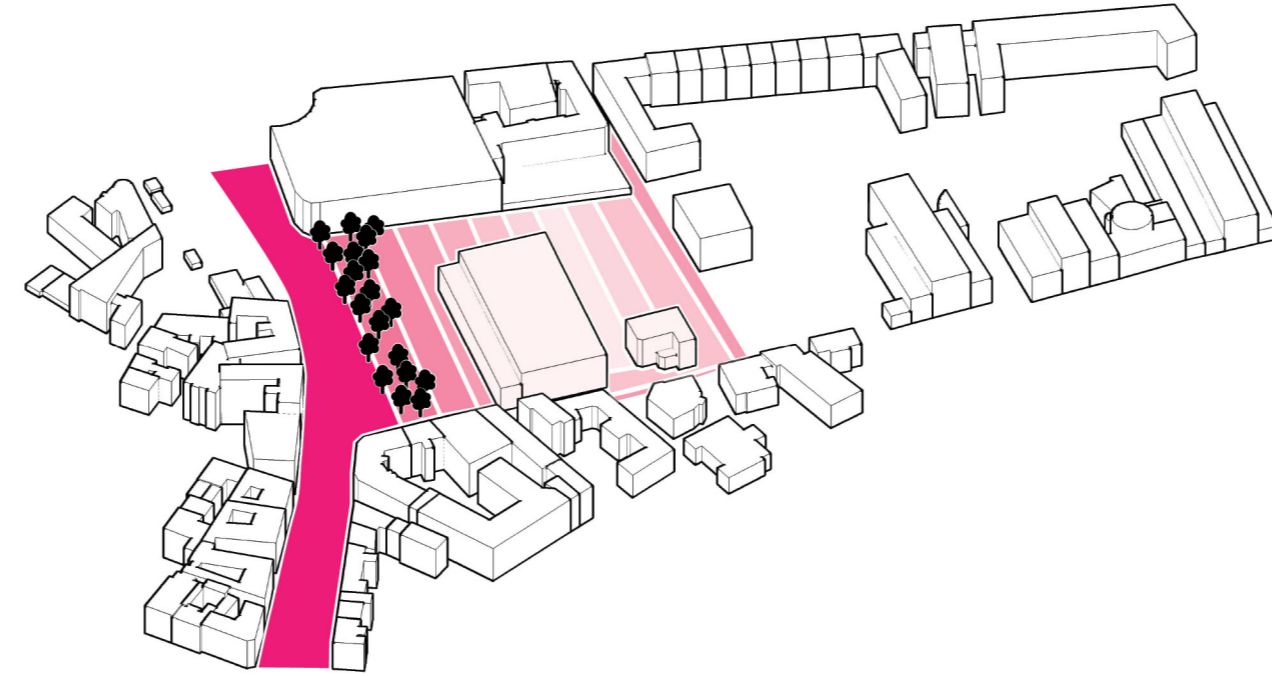
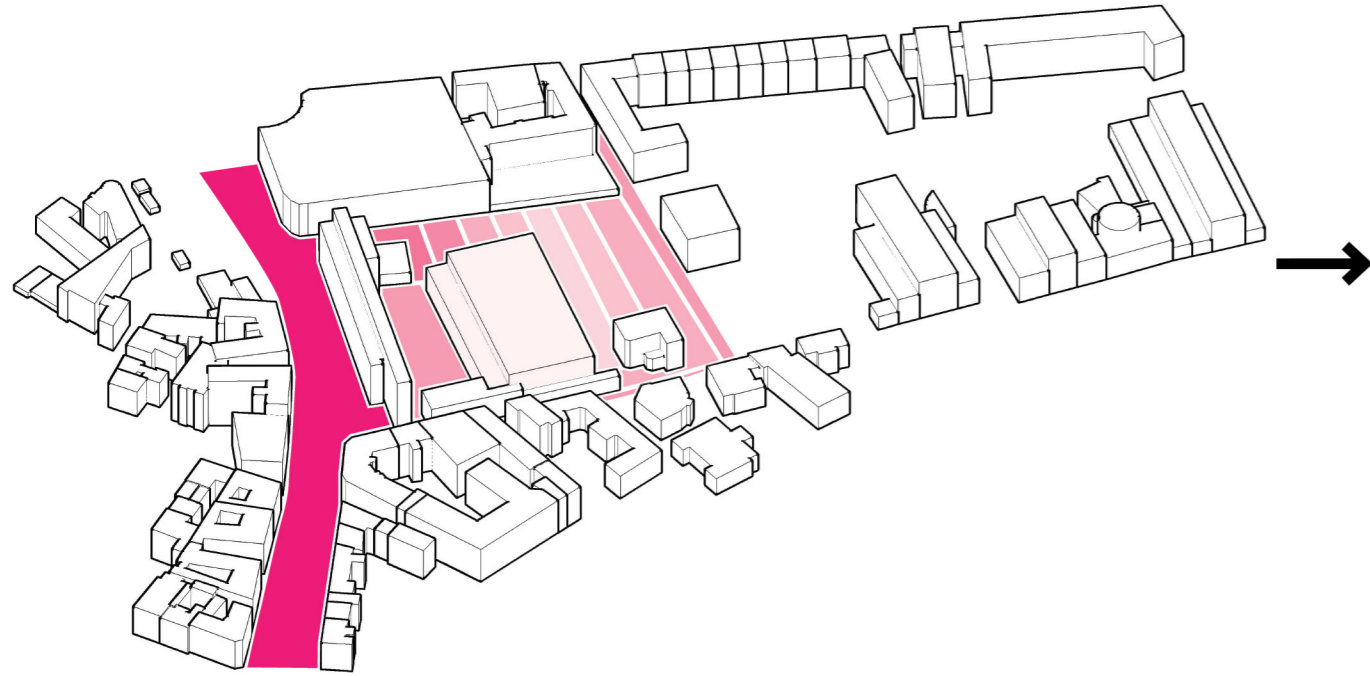

### TERFAL ALAKÍTÁS FAKKAL

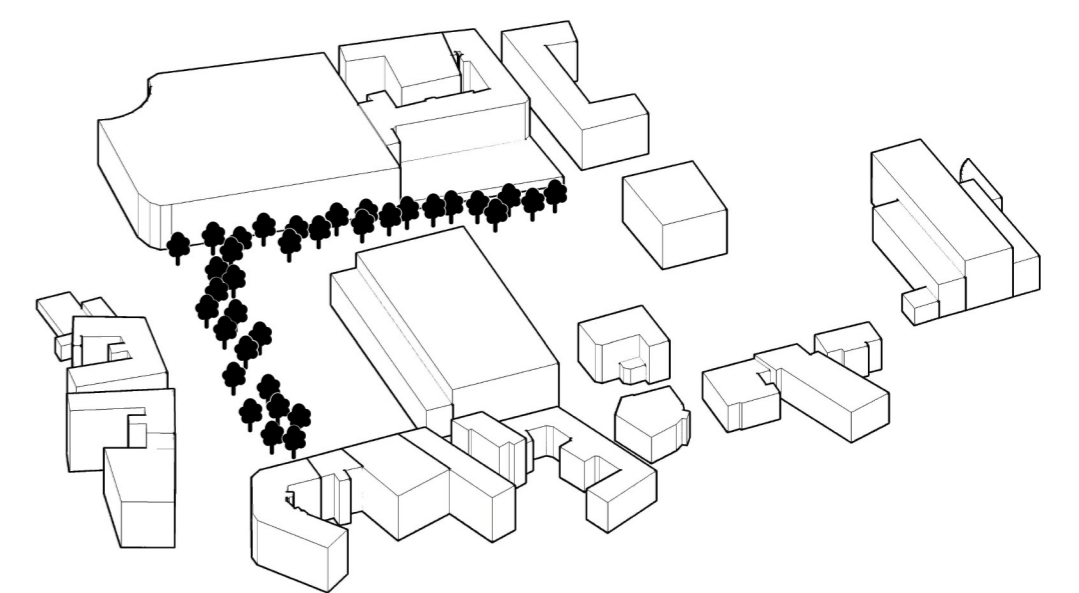

### RÉGI IPARI ÉPÜLETEK KIHASZNÁLTSÁGA

### RÉGI IPARI ÉPÜLETEK HASZNOSÍTÁSA

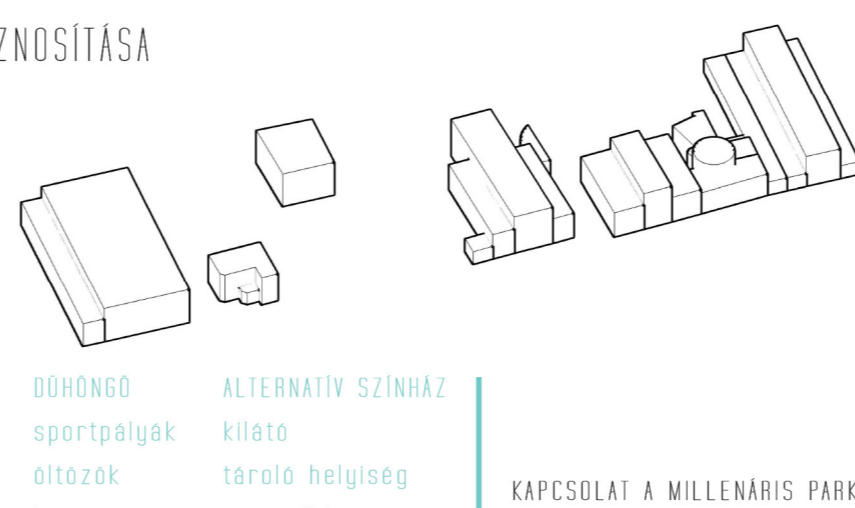
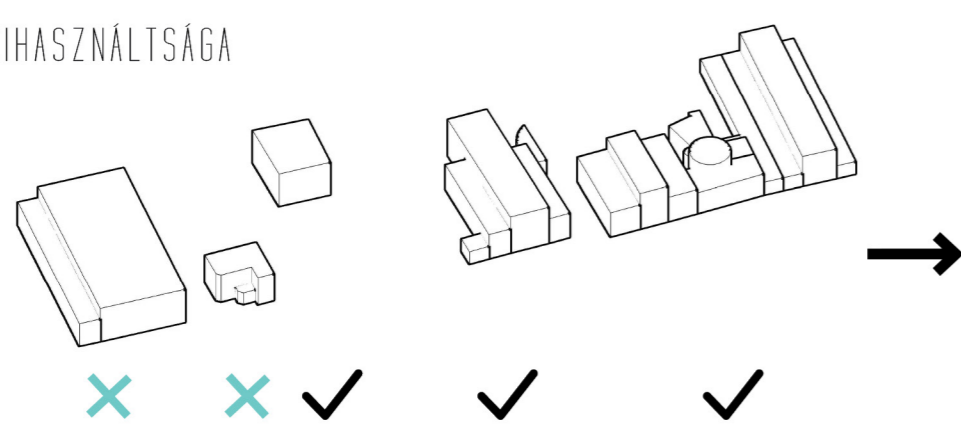

### ÜTEMEZÉS ES FUNKCIÓBŐVÜLES

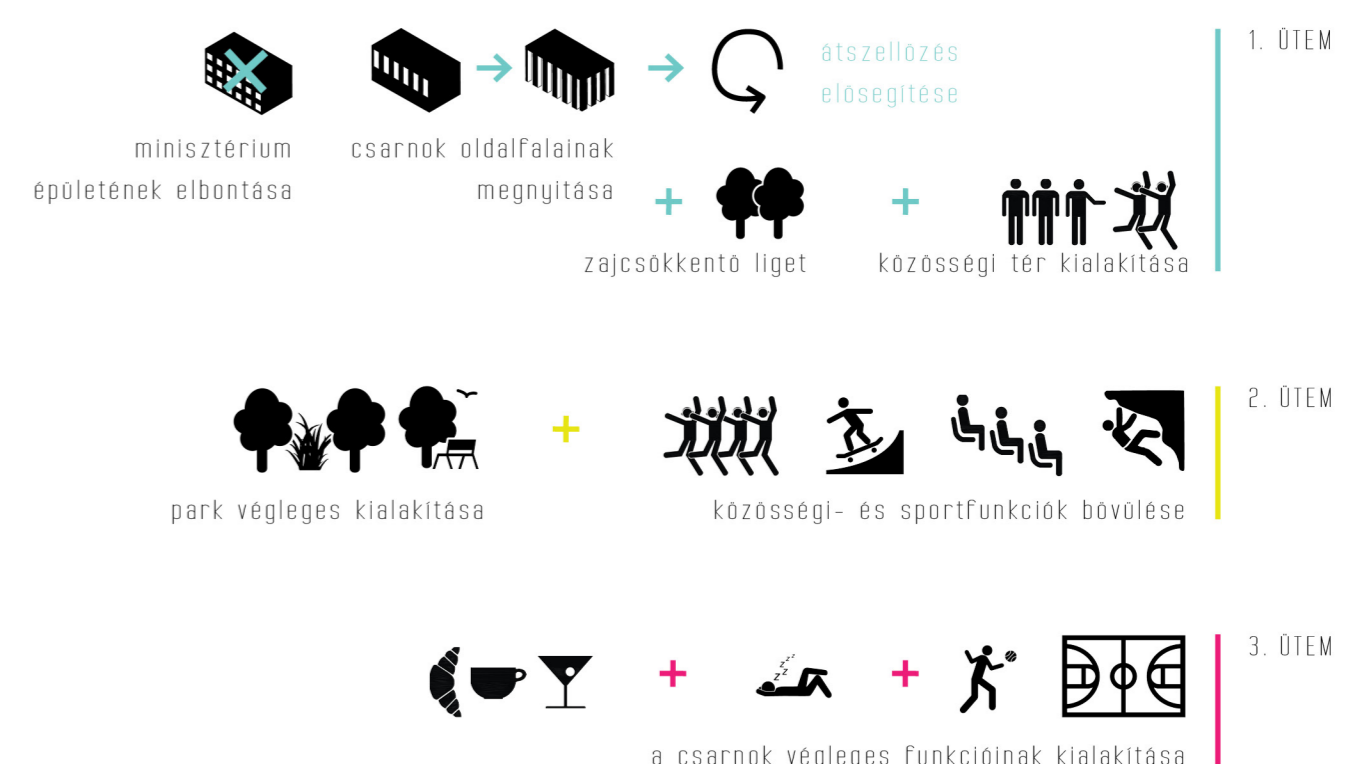

### GÁTOLT SZELÁRAMLÁS

### SZELÁRAMLÁS MEGNYITÁSA

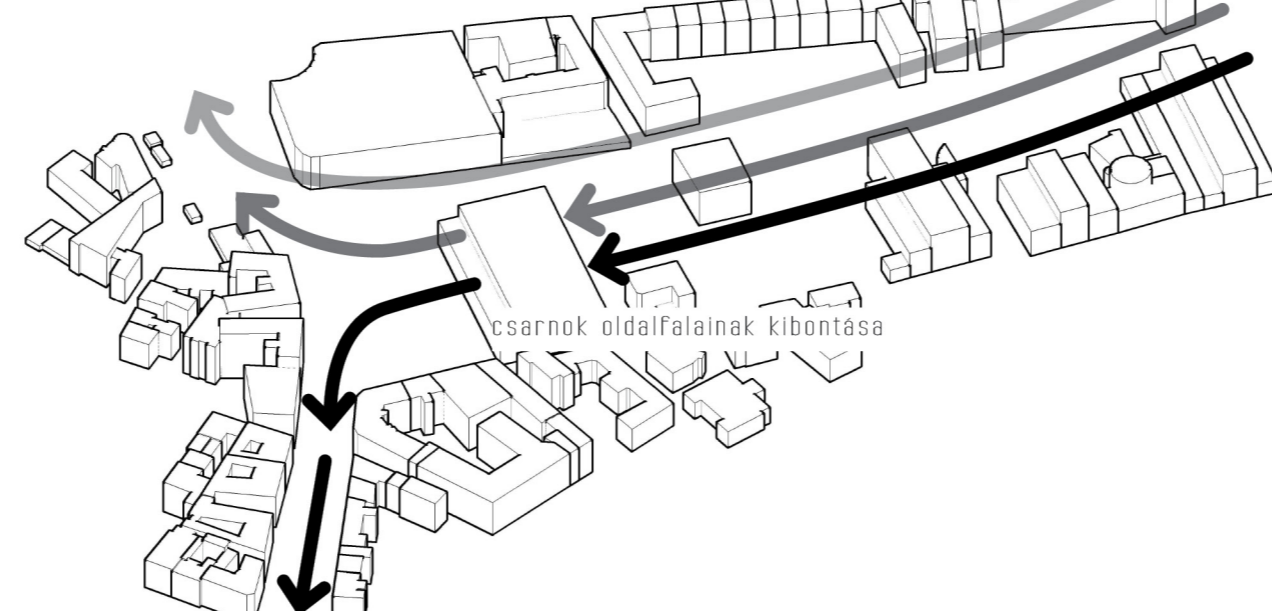
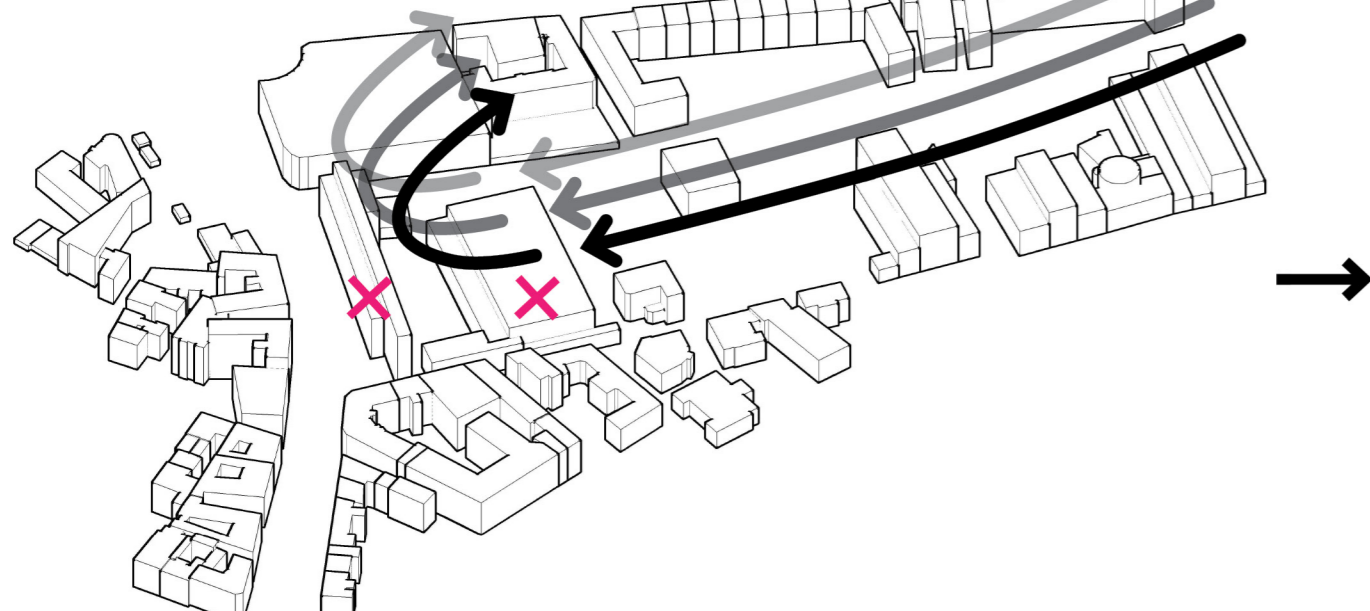

### FENNTARTHATÓSÁG

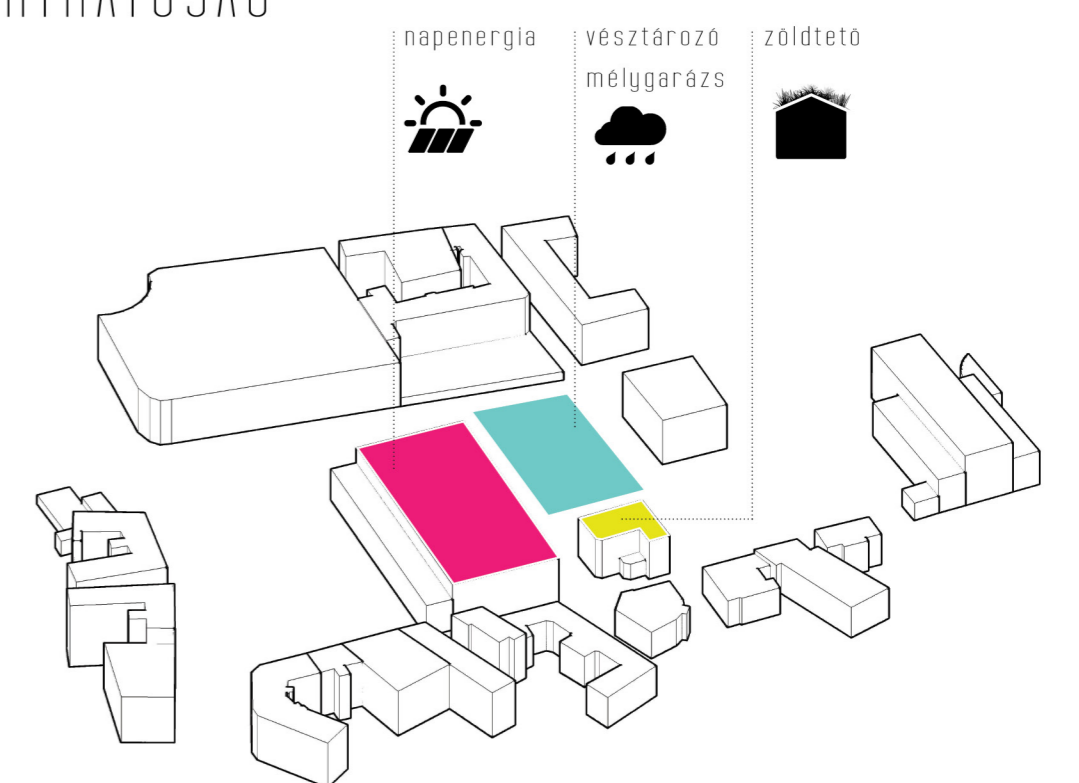

### JELENLÉGI FUNKCIÓK

### ÚJ FUNKCIÓK A PARKBAN

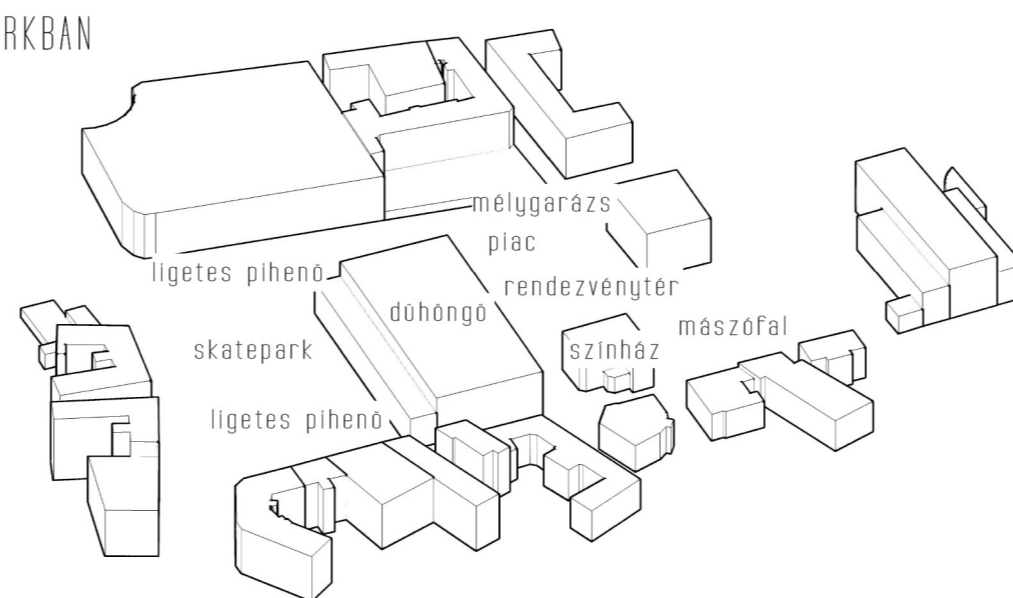
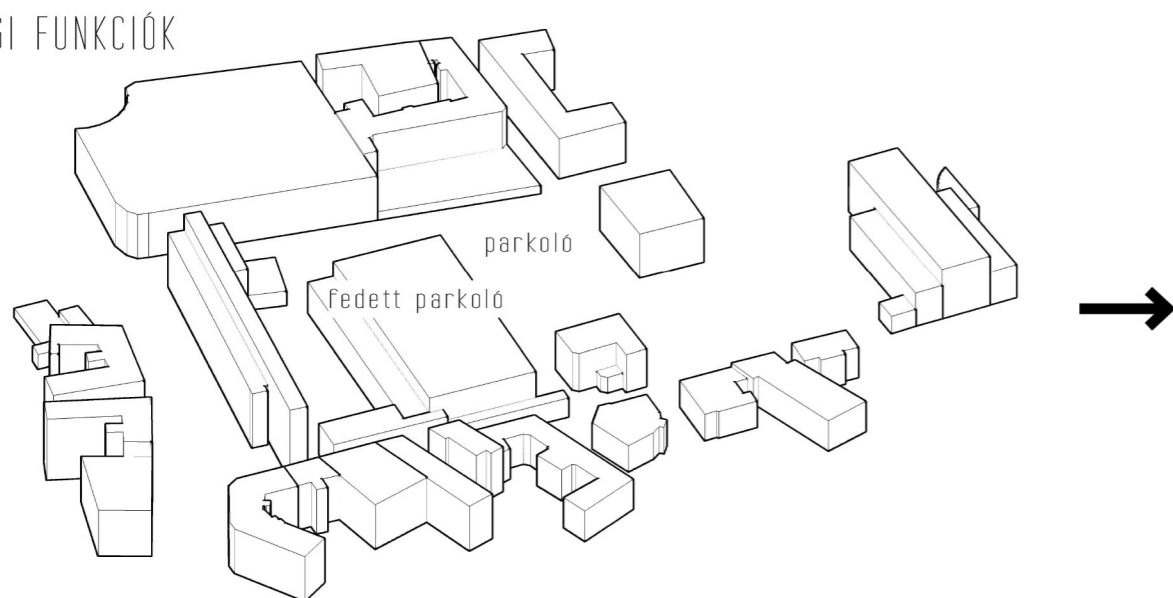

### KÖZTÉR-ÉRTÉK NÖVEKEDÉSE, FUNKCIÓBŐVÍTÉS

Konceptciónk egyik alapgondolata szerint a forgalmas Margit körút és a nyugodt Millenáris Park között elhelyezkedő területre egy átmeneti parkot képzelünk el. Átmenetként aktív pihenő területet tervezünk, ahol a jelentős zöldfelület mellett, közösségi- és sportfunkcióknak adunk helyet. A kialakított funkciók pótolják a helyi és fővárosi szintű hiányosságokat. A park nyitottsága mindenképp előnyként szolgál a vele szomszédos Millenáris Park lekerítetttségével szemben, ezáltal hangsúlyozva közter jellegét. A körút felől érkezve egy liget fogad minket, jelentős zöldfelülettel, padokkal, valamint egy szakaszon a burkolat átmenetet képez a skatepark felé, ahol a fiatal vagy vállalkozó kedvű lakosok aktívan tölthetik szabadidejüket. A területen létrehozunk egy nagyobb teret, ami kiváló helyszíneként szolgál koncertek, piac és egyéb közösségi események rendezésére. A Ganz Győr örökségének továbbélésevel – és ezzel a Millenáris Parkkal kapcsolatot teremtve – az M jelő csarnoképület vázszerkezetét és a „Melegpörgetőt” tartjuk meg. A csarnoképület oldalfalainak megnyitásával biztosítjuk a terület átszellozását és a levegő szabad áramlását a Margit körút felé.

### ZÖLDFELÜLETI BORITOTSÁG

### ZÖLDFELÜLETI BORITOTSÁG NÖVEKEDÉSE

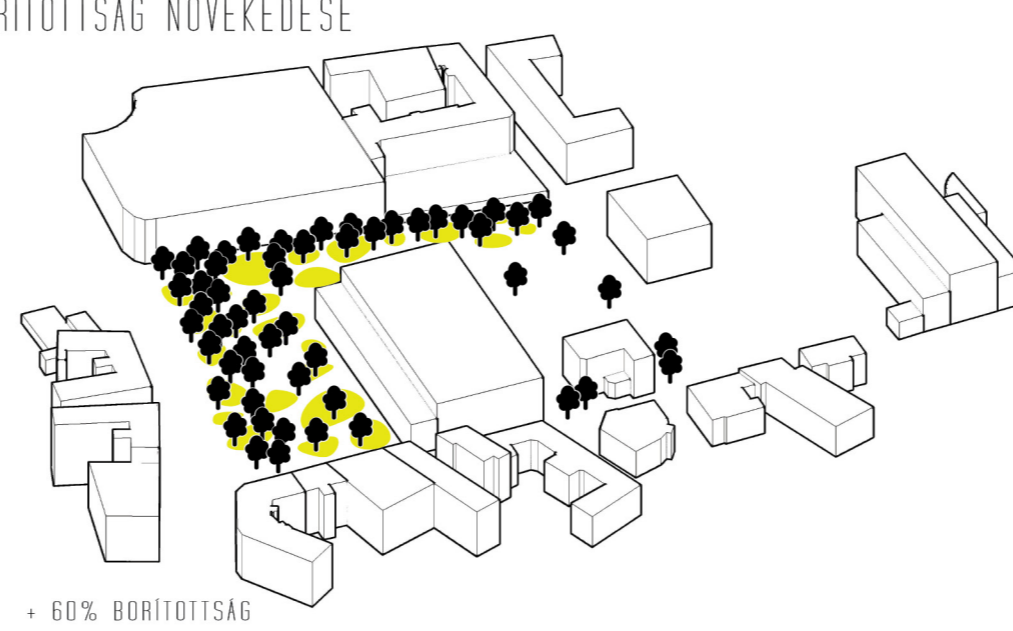
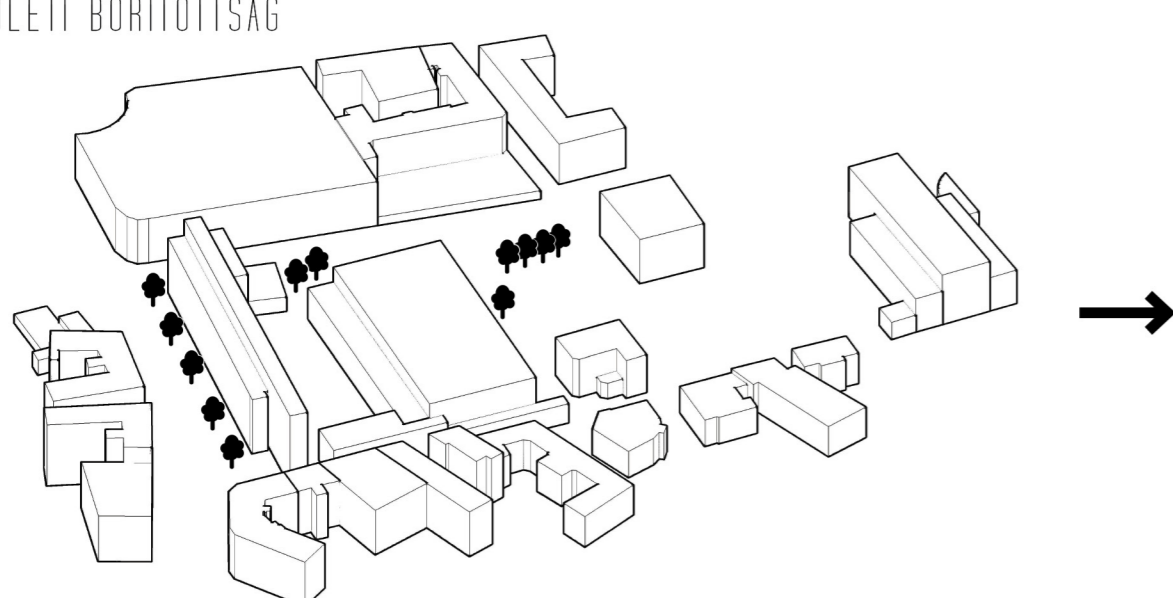



2. LAIVANYTÉR | A régi gyáremlékek között kialakuló – kerületi jelentősége közösségi- és rendezvényter – egy változatos és sokszínű használatot tesz lehetővé.

## HASZNÁLAT

### HÉTKÖZNAP

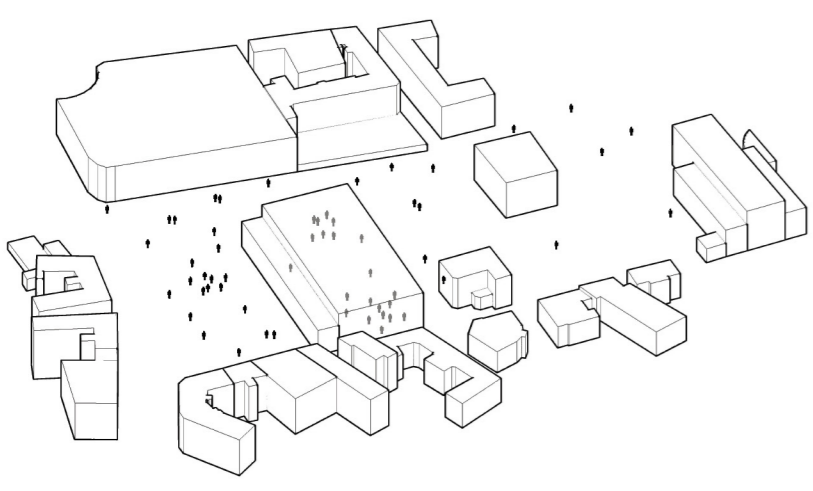

### RENDEZVÉNY IDEJÉN

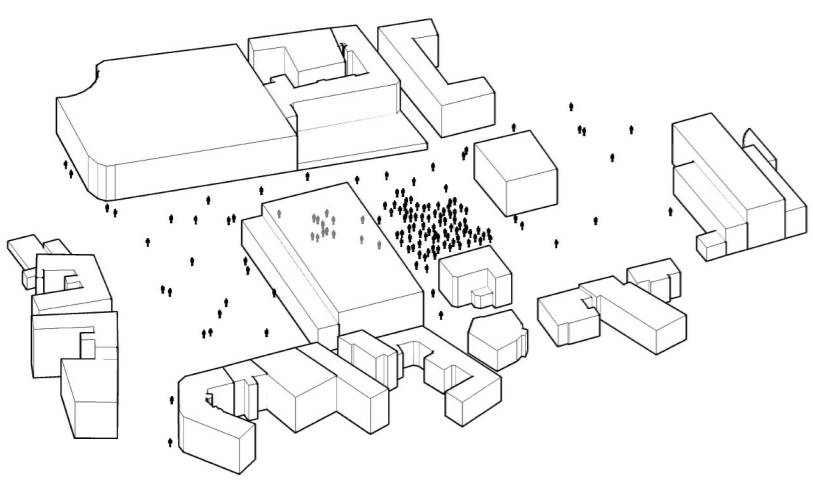

### HÉTVÉGEN / PIAC IDEJÉN

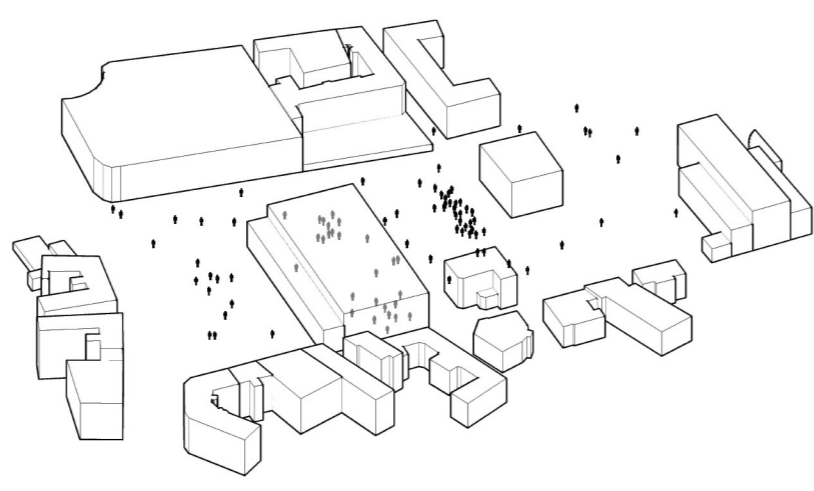

### TÉLI IDŐSZAKBAN

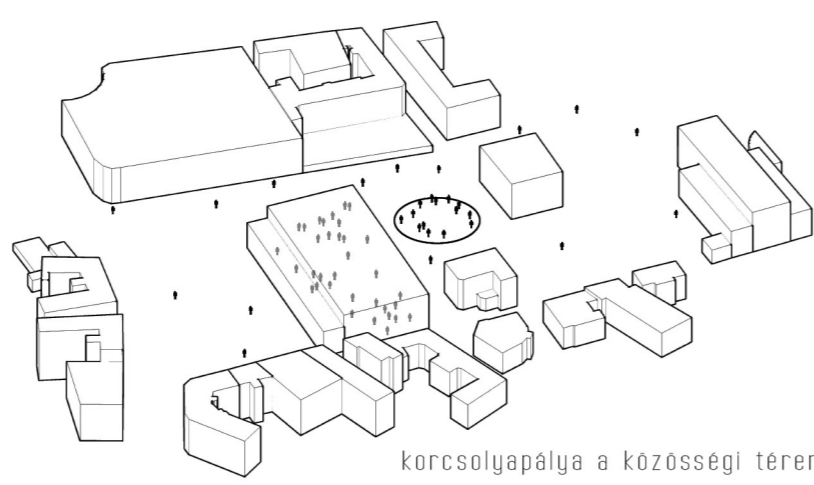

Korcsolyapálya a közösségi téren

## ALAPRAJZ 1:500



## MULTIFUNKCIONÁLIS KÖZTÉRI ELEMÉK

### MOBIL PADKIOSZTÁS + HOTSPOT

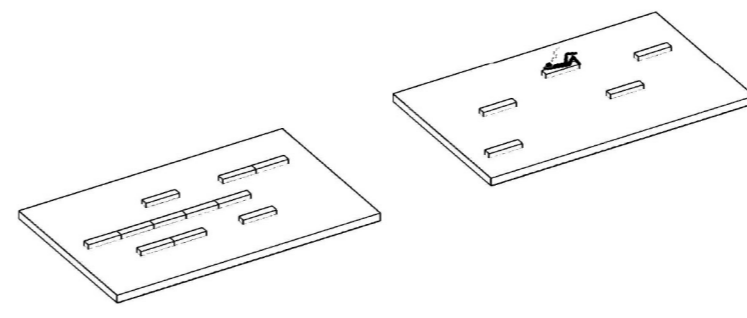

### PIACSZTAL, PULT / RÁMPA

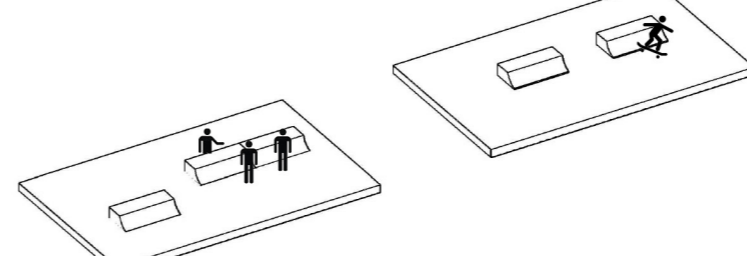

### SZÍNPAD / LELÁTÓ

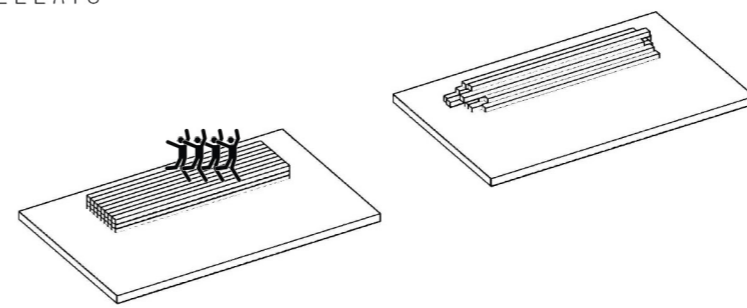

## AZ ÚJRAÉRTELMEZETT CSARNOK FUNKCIÓI

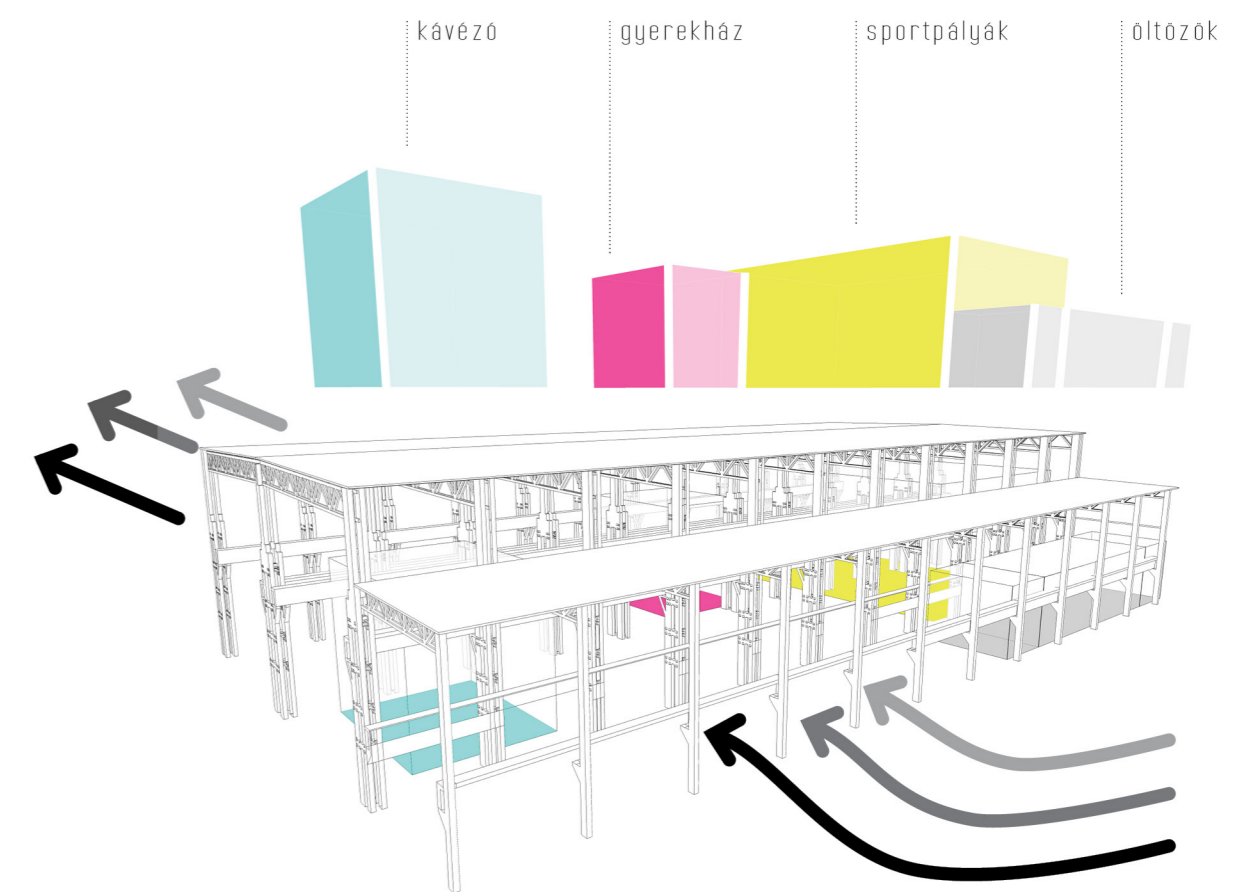

Az újragondolt csarnokot „dohogónék” nevezték el. A nyitott épület tereinek lehatárolása a vázszerkezet közé illesztett 3 „üvegszoba” révén valósul meg. A legnagyobbban található a sportpályákat lelatóval, melyhez teglafalás szerkezetű oltozók és recepció kapcsolódik. A gyerekeknek kialakított játszóházat, valamint a kávészót egy-egy azonos méretű „üvegszobában” képzeltek el. Az épület vasbeton vázszerkezetére rögzítették az ön. chill falat, ami egyedülálló pihenésre és kikapcsolódásra teremt lehetőséget. A parkot és a csarnokot a burkolati síkon megjelenő világos, öntött beton burkolat fogja össze.

