

AQUAPARK - FÖLDSZINTI ALAPRAJZ M 1:350

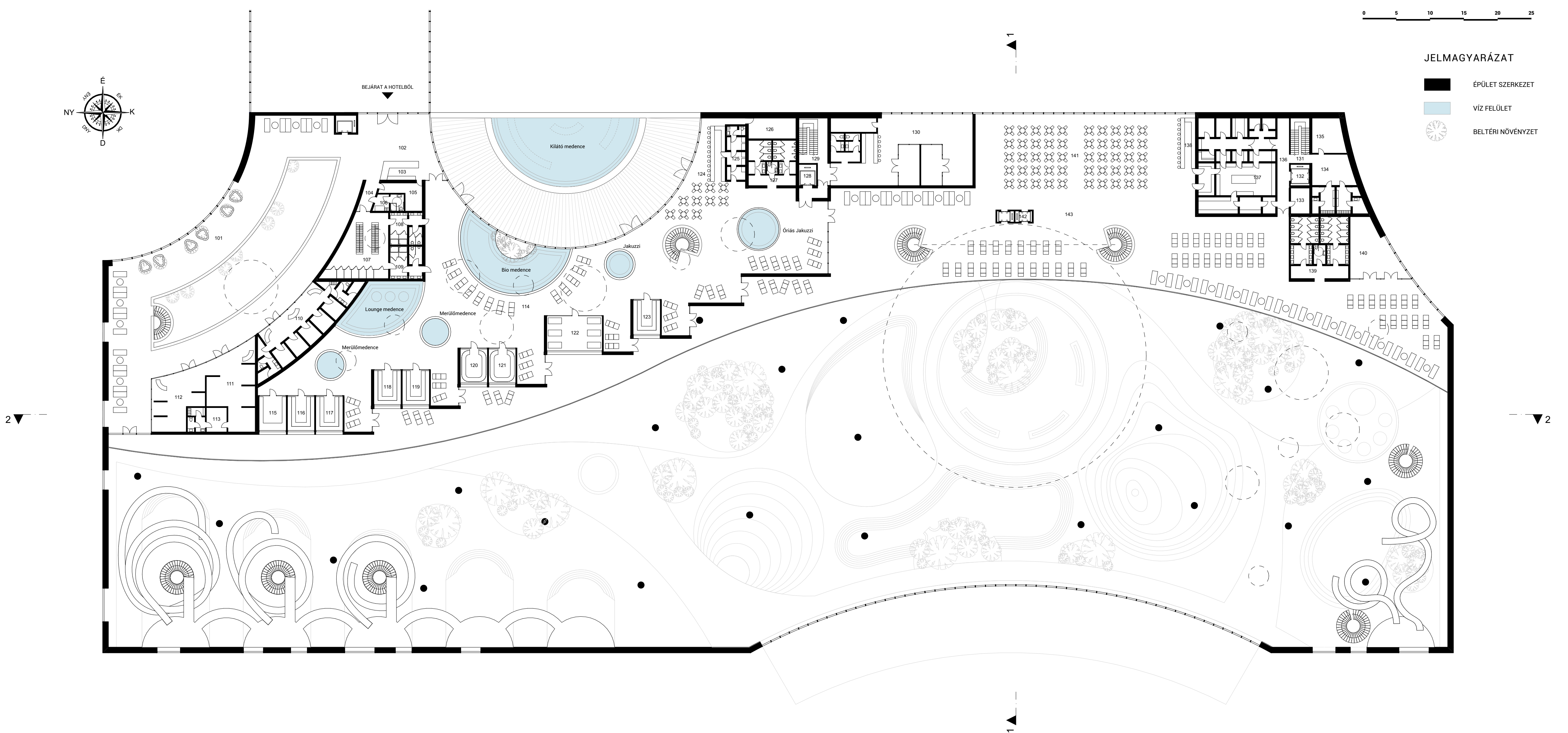

AQUAPARK - EMELETI ALAPRAJZ M 1:350

HELYISÉGLISTA - FÖLDSZINT

001	Fogadó tér	481,39
002	Recepció	38,88
003	Várakozó tér	202,86
004	Tároló	18,01
005	Vendég vízestblokk	41,88
006	Takarító szertár	8,21
007	Tároló	11,20
008	Fitness - Férfi öltöző	25,30
009	Fitness - Női öltöző	25,30
010	Fitness terem	173,01
011	Fitness terem	173,01
012	Latogatási öltöző	414,52
013	Női mosdó	79,14
014	Férfi mosdó	79,14
015	Női wc	19,82
016	Női wc	19,82
017	Női akadálymentes öltöző	14,67
018	Férfi akadálymentes öltöző	14,67
019	Közkézdő	49,41
020	Közkézdő	58,05
021	Közkézdő	42,75
022	Kávézó	16,99
023	Baktár	11,32
024	Takarító szertár	13,61
025	Takarító szertár	13,61
026	Dolgozó vízestblokk	15,80
027	Vendég vízestblokk	22,80
028	Bár	67,85
029	Bár kiszolgáló blokk	76,69
030	Vendég vízestblokk	46,17
031	Üzemeltetési blokk	37,28
032	Raktár	31,28
033	Shop	50,95
034	Üzemeltetési iroda blokk	94,73
035	Közkézdő	57,20
036	Közkézdő	137,96
037	Akkumulátor helyiség	16,01
038	Szerver terem	16,01
039	Operatív iroda helyiség	16,01
040	Vilamos fogadó	15,51
041	Operatív iroda helyiség	15,51
042	Karbantartó műhely	16,01
043	Közkézdő	15,51
044	Közkézdő	37,20
045	Lift	46,40
046	Lift	8,06
047	Mosoda/Tároló	107,88
048	Üzemeltetési iroda blokk	89,59
049	Üzemeltetési iroda blokk	15,30
050	Üzemeltetési iroda	20,34
051	Dolgozó vízestblokk	41,08
052	Közkézdő	105,97
053	Felzárkó	15,00
054	Indulóblokk előtér	49,00
055	Hőszigetelő, fűtővezeték	85,16
056	Szellőző gépház	87,12
057	Tároló	86,92
058	Közkézdő	80,42
059	Szaxofon előtér	94,13
060	Lépcsőház	18,20
061	Tehertér	5,68
062	Büfé kiszolgáló blokk	31,14
063	Büfé	18,04
064	Vendég vízestblokk	66,54
065	Baba-mama pihenő szoba	117,31
066	Pelenkázó	6,69
067	Takarító szertár	8,91
068	Fürdőterem	977,73
069	Lift	8,32

HELYISÉGLISTA - EMELET

101	Galleria tér	574,37
102	Érkelet előtér	92,12
103	Recepció	15,27
104	Közkézdő	9,64
105	Tároló	18,43
106	Akadálymentes öltöző	10,48
107	Spa öltöző	72,25
108	Női öltöző	22,08
109	Férfi öltöző	22,08
110	Masszázs	98,50
111	Földszál	75,23
112	Kozmetika	59,29
113	Kiszolgáló blokk	19,63
114	Spa udvar	1237,38
115	Sókamra	20,00
116	Infra szauna	20,00
117	Aroma szauna	20,00
118	Onyx szauna	20,00
119	Férfi szauna	20,00
120	Gőzkabin	20,00
121	Gőzkabin	20,00
122	Tepidarium	41,00
123	Jég kamra	20,00
124	Bár	54,34
125	Bár kiszolgáló blokk	21,16
126	Tároló	21,94
127	Vendég vízestblokk	44,17
128	Lift	8,06
129	Lépcsőház	40,81
130	Üzemeltetési iroda blokk	212,70
131	Lépcsőház	18,76
132	Lift	8,68
133	Takarító szertár	10,64
134	Éterem személyzeti blokk	55,66
135	Tároló	23,88
136	Közkézdő	25,36
137	Éterem kiszolgáló blokk	153,03
138	Bár	17,76
139	Vendég vízestblokk	74,73
140	Privát terem	54,83
141	Éterem	340,74
142	Lift	8,19
143	Medenceterem	1 654,20
		5 375,99 m ²
		19 213,06 m ²

HELYISÉGLISTA - PINCESZINT

-001	Szellőzés gépház	750 m ²
-002	Medence gépészeti tér	350 m ²
		1100 m ²

Összes nettó hasznos alapterület 20 313,06 m²

KONCEPCIÓ ÁBRA

1. FORGATÁS

- ÉPÜLET BEFORGATÁSA DÉLI IRÁNYBA
- PARKKAL CSATLAKOZÓ LEGNAGYOBB FELÜLET

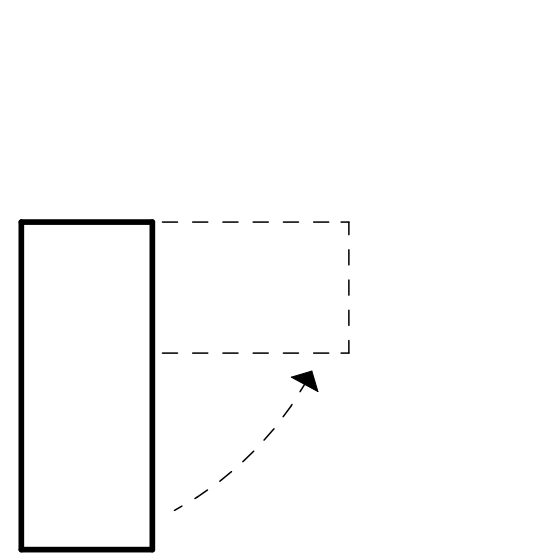

2. BEJÁRATOK

- VENDEG ÉS SZEMÉLYZETI BEJÁRATOK KIJELÖLÉSE
- KÜLTÉRI MEDENCÉKKEL VALÓ KAPCSOLAT
- SPA UDVAR ÉS KÖRSETÁNY HATÓSUGARA

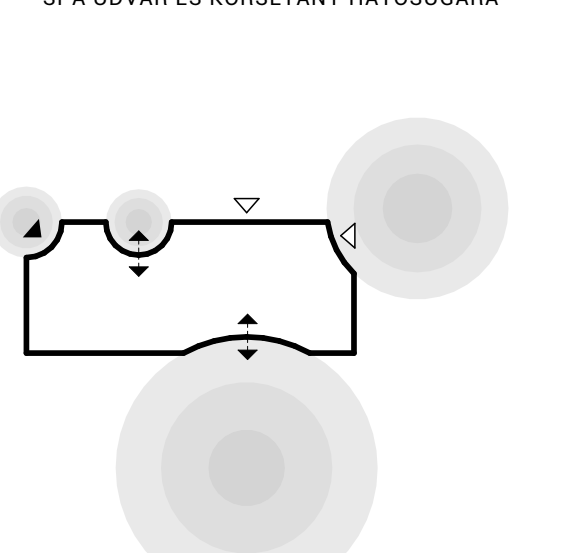

3. KAPCSOLATOK

- ÁTJÁRÁS A SZÁLLODÁBA AZ EMELETI SZINTEN
- ÁTJÁRÁS AZ ÖSSZEKÖTŐ HÍD ALATT
- KÖRSETÁNY ÉS PAVILONOK BEKAPCSOLÁSA AZ ÉPÜLETBE

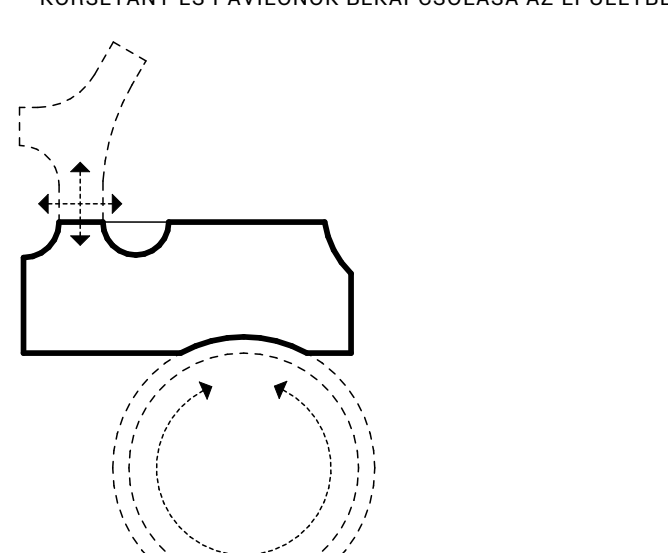

4. FELHAJTÁS

- ÉPÜLET DÉLI SARKAINAK FELHAJTÁSA
- BELSŐ CSÜSZDÁK ÉS EPÜLETBŐL KIMENŐ CSÜSZDÁK
- TERÉHEZ SZÜKSÉGES BELMAGASSÁG BIZTOSÍTÁSA

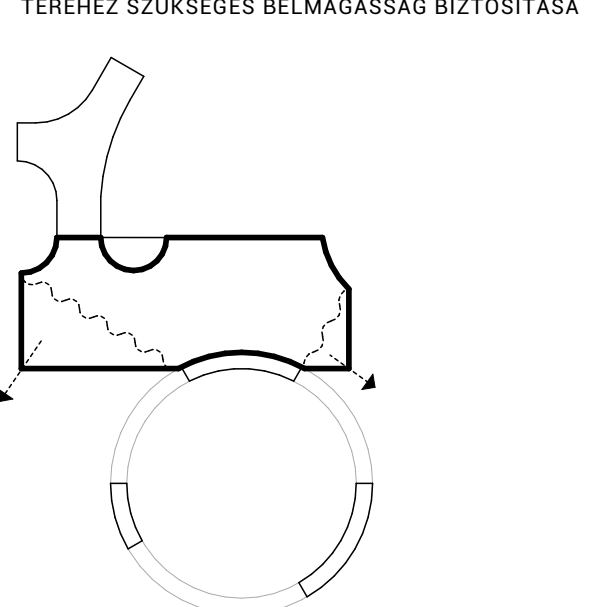

5. FELÜLVILÁGÍTÓK

- FELÜLVILÁGÍTÓ DIVEGŐRÖGELŐ
- KISEBB KÖR ALAKÚ FELÜLVILÁGÍTÓK
- SHED BEVILÁGÍTÓ SZEMÉK

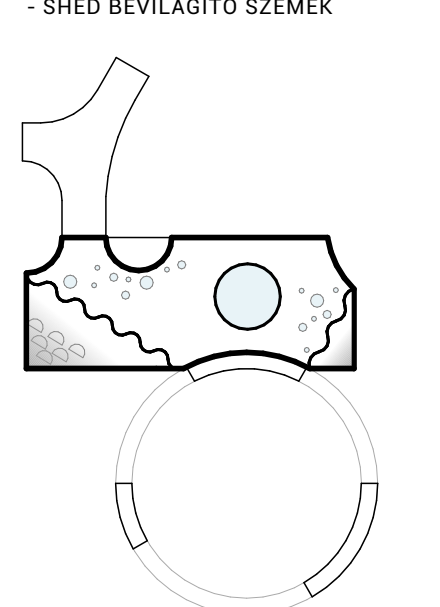

6. VIZES ELEMÉK ZÖLDFELÜLETEK

- KÜLTÉRI MEDENCÉK ÉS CSÜSZDÁK
- SPA UDVAR ÉS KÜLTÉRI MEDENCE
- EXTENZÍV ZÖLDÍTETT SZIGETEK

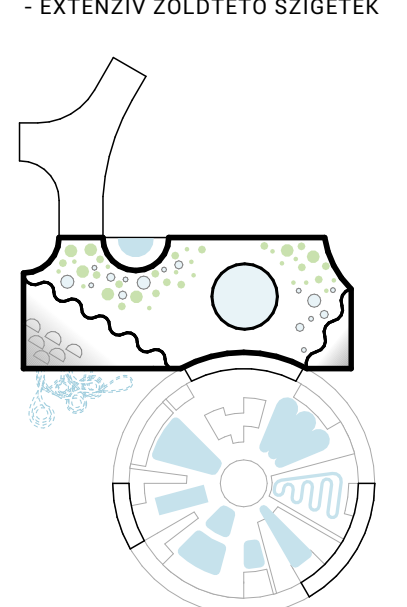

AQUAPARK ÉPÜLET LEÍRÁSA

ELHELYEZÉS: Az épület az Aquapark számára leteremtett terület északi felében helyezték el, így az épület hosszan elnyúló déli homlokzatát aktív kapcsolatba kerül a délen elterülő belső használatú parkal. A területen keresztbe forduló épület tömegét a környezet, ezáltal határozza a hotel udvarát, délen területet képez a belső park felé. A gazdasági és üzemeltetési megközelítés az épület keleti, rövid oldalán alakították ki, így tudjuk biztosítani az üzemeltetésből eredő zavaró hatások minimalizálását. A közpark felé az épület másik rövid, de lehangyosabb oldalát néz, ide került a látogató bejárat is. Az Aquapark épülete szoros összeköttetésben áll az északra fekvő hotelal, a két épület közé szervesen kapcsolódó hidat biztosítja a két épület közötti zavartalan és kényelmes átjárat.

KARAKTER: A ház lényegi karakterét az organikus és mesterséges formák kontrasztja alkotja, a szikla kubaratóból a bejáratok és díszítőelemek szilárd, körökre készített alakúak, a kétszintes tömeg a csuszdesztereknél hiperbolikus felületekkel. A formálból eredő térdinamika hangulatozza az Aquaparkban álló épületet extrém teret és a tapasztalás élményét. Az épület földszintje extrém látványt megfogalmazott időművészet, amely igazán belátásokat, áttűréseket és áttűréseket biztosít a belső térbe. Az opálváz nappal igazán fény és árnyékok, éjszaka igazán világítási lehetőséget nyújt. Az üveg hasáb könnyedségének kontrasztjait az emeleti épületrész markánsan emeltek ki a térben, miközben a két karakter dinamikája a legbensőbb érzetét kelti. A vertikálisan csapzott tető közepén a medenceterem felett egy hegven tartószerkezetű üvegkupola létezik, amelynek klasszikus formájával kontrasztban áll a különleges tartószerkezet. A lapostető öltölköző homlokzatát megfogalmazott, a felhajtásokra ártóval a homlokzatburkolatot. A vízszintes kavics felület változatos méretű felülvilágító kupukák és extrém zöldség szigetek, így a csatlakozó hotelból is igazán látványt nyújt.

FUNKCIONÁLIS FELOSZTÁS: A földszinten, az északi oldalon racionális rendben, kiszolgáló egységek sorakoznak (gépészeti, iroda blokk, raktárak, üzemeltetés, stb.) valamint kiegészítő funkciókat az aulához fitness terem csatlakoznak. A kiszolgáló rész fezzes racionális felülettel kontrasztban állnak a medenceterem expresszív vonalvezetési terei. Az emeleti szinten biztosított a hoteli való közvetlen kapcsolatot, így ide került a hotel funkciói legaktívabb támogató SPA is. Az egyes funkciók (szaxofon, gőzkabin, szauna, jegyem, jukozók, medencék, stb.) igazán organikus, ugyanakkor terekkel terakálással szerveződnek a hotel parkja felé néző átrium-udvar köré. Az emeleti földem lendületét gyalogjárók szegélyezik a földszint medencei terei.

MENYÍTÁSOK: Az épület bejárati főbb galériáján a tömegből kimenéshez kapnak hangulatos, itt nagyméretű függönyfalakkal biztosított közvetlen kapcsolatot a külső és belső terek között. A főbb funkcionális egységek szintén függönyfalakkal megnyitással rendelkeznek. A terei elhelyeztet nagyméretű felülvilágító kupukák és számos kisebb kupuká biztosítja az épület belső terei, természetesen megvilágítását. A csuszdeszter felmagasodó hiperbolikus tetőjén a tetőből kihajogott "shed szem" ablakokon keresztül igazán kellemes nyílás a városra és a csatlakozó hotelra. A medencei terei emeleti falai szabadon elhelyezett négyzetes ablaknyílások lyuggatják, amelyek főleg passzív árnyékolást biztosít napellenzőként kerülnek.

MEDENCE TER: A medenceterem tervezésénél elsődleges szempont volt a víz minél magasabb fokú reprezentációja, a vízi élmények széles spektrumának biztosítása. Az egyes organikus formái medencéket egy grandiózus, eskély vízfalnyi medence köti össze, amely így szokatlan és igazán módon szervezi és tartalmazza a tereket. A térben számos igazán élménymedence található (homokos tengerpart, hullámmedence, lassú folyó). A medenceterem keleti oldalán gyerekek részleg kapott helyet, külön medencével, vízi vírral és gyerekcsúszdákkal. A nyugati oldalon az épület legmagasabb pontja alatt helyezkednek el az épületből induló és oda érkező csúszdák, valamint a belső csúszdák is. A csúszdák a homlokzati falból kinyúló felületek kiegészítői, amelyek a látványos körpecsokon, liften át érhetőek el. A medencéket szigetesen kialakított növényzet gazdagítja, a medenceterem keresztül száraz közlekedést stég-hidak biztosítják.

UDVAR: Az Aquapark udvara az épületrész szervesen kapcsolódó kör alakú sétány köré és közé szerveződik. A kör belső felületén helyezkednek el a klasszikus vízi elemek (hullámmedence, strandmedence, lassúfolyó, úgró medence, spray park), a kör közepén szoborpark jellegű Művészeti mini erdő kerül a környitásra, külső és öltöző funkciójú pavilon épületek fűződnek fel. A sétányon kívül a közpark felől oldalon sport funkciók (strand röplabda, strand kézilabda, strand foci pályák, stb.) és játszóterek, a nyugati oldalon az erdőszegély szomszédjában a kültéri csúszdák (csatlakozó csúszdák, feketetűk, anatómia, stb.) kerül elhelyezésre. A gyűjtőtől délre egy bio fűtőházat helyeztünk el, amely igazán szervesen kapcsolódik a medencei területre. Az Aquapark nyári nyitvatartás esetén a park felől egy külső bejáraton keresztül is megközelíthető.